

CÁC ỨNG DỤNG KHÁC:

- Hệ thống in nổi hạn sử dụng
- Tear-notch khóa trên túi để dễ mở.
- Đập lỗ biên dạng xoay tròn
- Nhóm chia túi, đếm và chia nhóm cho túi
- Nắp gạt và đếm số lượng túi trong mỗi thùng carton
- Các hệ thống khác cũng có sẵn, đáp ứng nhu cầu của khách hàng

OTHER ACCESSORIES:

- Rotary dry embossing system.
- Tear-notch attachment for sachet easy-opening.
- Rotating eurolock punch.
- Sachet separator band, for counting and separating groups of sachets.
- Deviator/counting flap for counting sachets in cartons.
- Other systems are also available, adaptable to client specifications.

NEWS

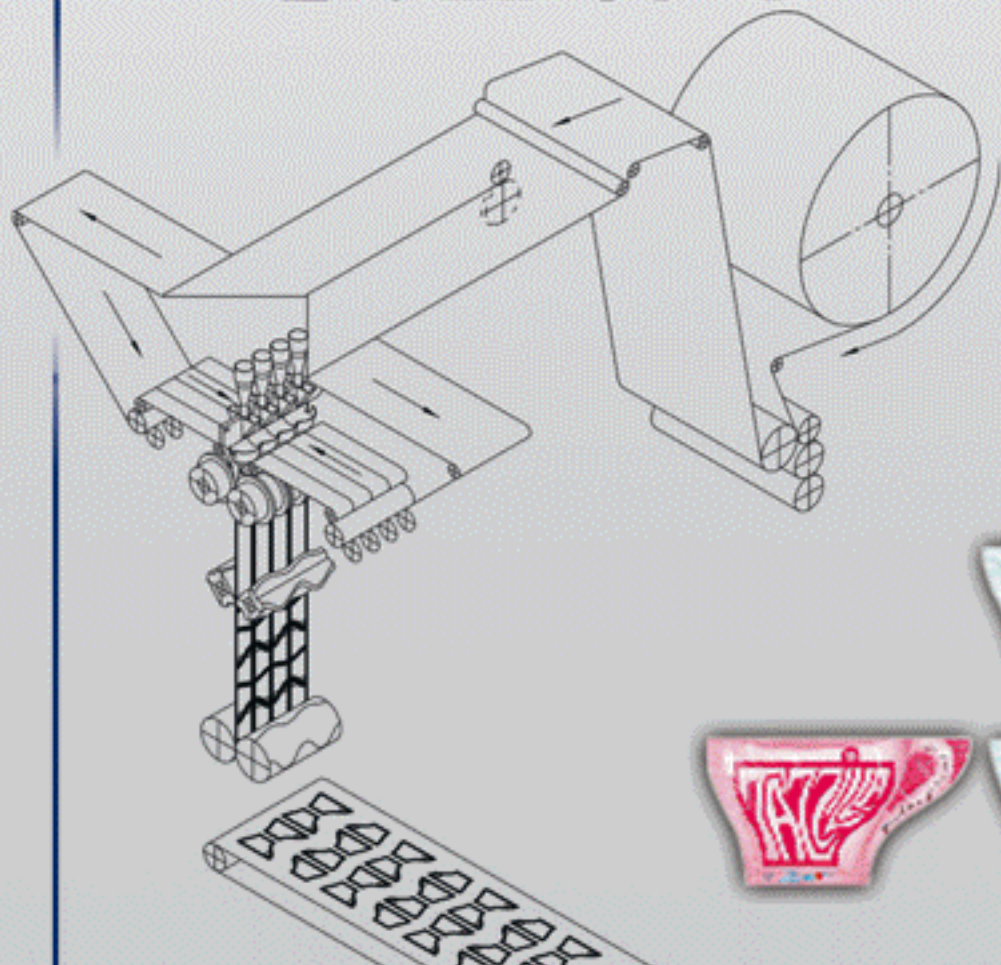

BẢNG SÁNG CHẾ

Cho sản phẩm định hình túi bằng trục quay liên tục công suất tới 600 túi/ phút, để tránh lãng phí nguyên liệu đóng gói

PATENTED SYSTEM

for the production of shaped sachets by continuous-cycle motor operating at 600 sachets per minute, avoids waste of packaging material.



M.F. STICK - M.F. 4S - M.F. 4SV - M.F. BRIO



Dây Chuyên Máy Đóng Gói Tự Động Automatic Machines Packaging Line Machines



M.F. s.n.c.
macchine confezionatrici automatiche
automatic packaging machines
di Manzaroli Stefano e Fuzzi Fabio

Via Pirano, 10/A
61010 Tavullia (Pu) Italy
Tel. +39 0721 476688
Fax +39 0721 476482
www.m-f.it / m-f@m-f.it

Agent in Vietnam:
PAOLO FORNARI ENGINEERING LLC

Add: 341 Le Hong phong Street - Ward 2
District 10 - Ho Chi Minh City
Phone: 84 - 8. 62534530-31
Fax : 84 - 8. 62534529
Info@paolofornarieng.com
www.paolofornarieng.com

MF là một công ty có nhiều kinh nghiệm trong lĩnh vực đóng gói và đưa ra những công nghệ cho phép thiết kế và sản xuất các loại máy đóng gói tự động chuyên về các sản phẩm dạng hạt mịn, dạng bột, dạng chất lỏng, dạng kem, v.v.. các gói đa dạng với liều lượng từ 1-300cc. Chuyên dùng cho túi Sachets được hàn kín nóng 4 mặt và dạng túi stick hàn kín 3 mặt. Dịch vụ sau khi bán hàng với uy tín, an toàn và đảm bảo chất lượng máy của công ty MF. Chúng tôi sẽ cung cấp cho khách hàng những sản phẩm luôn luôn sắc nét và sử dụng lâu bền. Công nghệ tiên tiến của MF, hầu hết các mô tơ brushless được sử dụng để vận hành các thiết bị và màn hình điều khiển cho máy bằng cảm ứng, đem lại sự tiện dụng cao cho người sử dụng, đặc biệt ở sự đơn giản các chương trình làm việc có thể được thay đổi và điều chỉnh cho đồng bộ hóa trong suốt quá trình sản xuất.



M.F. has considerable experience in the packaging sector and carries out ongoing technological research allowing it to design and produce automatic machines for packaging granules, powders, liquids, creams, single units etc in flexible packs with 1-300 cc dosages, using 4-sided heat-sealed sachets and Stick-packs sealed on 3 sides. Reliability, safety and the guarantee of after-sales service are the qualities underlying our company. We offer our clients products that are always cutting-edge and which stand the test of time. The advanced technology employed by M.F. machines, most notably the brushless motors used in their operation and the touch-screen operator interfaces, brings great appreciation by the final user, especially the simplicity with which work programmes can be changed and synchronisation adjusted during production.



M.F. STICK

Máy đóng gói túi Stick dạng thẳng đứng, hàn kín 3 mặt, sản xuất được từ 2 đến 16 hàng. Chiều ngang của cuộn phim tối đa là 750mm. Với nhiều dạng chiết rót khác nhau cho nhiều loại sản phẩm như: sản phẩm dạng chất lỏng, các dạng hạt mịn, các loại bột v.v.. sẽ được đóng gói thích hợp.

Stick/Pack 3-seals vertical packaging machine produced in 2 to 16 lanes versions, reel band 750 mm max. Various types of dosaging units, for liquids, granules, powders etc, may be fitted.



M.F. 4S

Máy đóng gói dạng thẳng đứng, hàn kín 3 mặt sản xuất được từ 2 đến 10 hàng. Chiều rộng lớn nhất của cuộn phim là 1000 mm, có 2 đường điều chỉnh độ rộng của túi. Với nhiều dạng định lượng khác nhau cho nhiều loại sản phẩm như: sản phẩm dạng chất lỏng, các dạng hạt mịn, các loại bột v.v... sẽ được gói thích hợp.

3-seals vertical packaging machine, produced in 2 to 10 lanes versions, reel band 1000 mm max, up to two-track regulation of sachet width. Various types of dosaging units, for liquids, granules, powders etc, may be fitted.



M.F. 4S / M.F. BRIO

Máy đóng gói 1 hàng với kiểu định lượng chiết rót bằng trực vít dựa trên khối lượng đã được lựa chọn trước và chiết rót tự động

Single-lane packaging machine with dosaging by auger filler, matched with weight-based selector and automatic filler.



M.F. 4SV

" M.F.4SV " máy đóng gói thẳng đứng dạng hàn kín 4 mặt, tốc độ cao, đạt tới 200 chu kỳ/phút với liều lượng dao động cho sản phẩm rơi tự do. Máy sản xuất được từ 2 đến 16 hàng và chiều ngang của cuộn phim tối đa 1.000mm

"M.F. 4SV" series 4-seals vertical packaging machine. High-speed, up to 200 cycles/min, with reciprocating & oscillating dosager for free-flowing products. Produced in 2 to 16 lane versions, reel band 1.000 mm. max.

Các kiểu định lượng, cũng như tính toán cho các dạng viên hoặc các mục nhỏ dựa trên yêu cầu
Main dosaging types, also counters for pills or small items on request.

Các dạng kiện chủ yếu
Main Accessory types



Thiết bị chiết rót kiểu trực vít định lượng, 1 đến 6 hàng, để định lượng từ 1 đến 300cc. Đối với các sản phẩm dạng bột cho dòng lưu lượng chiết rót không tốt

Auger filler dosager, 1/6 lanes, for doses from 1 to 300 cc. For non flowing, powdery products.

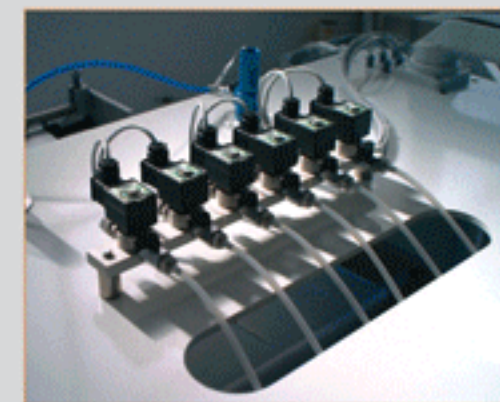

Hệ thống định lượng dạng peristaltic từ 1 đến 10 hàng để định lượng từ 1 đến 300cc, cho sản phẩm dạng chất lỏng

Peristaltic dosing system, 1/10 lanes, for doses from 1 to 300 c.c. For liquid products.

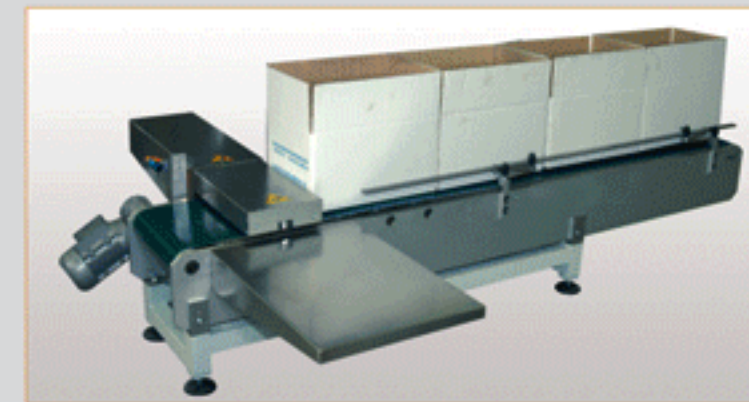

Thiết bị chiết rót vào thùng carton với thiết bị rung ở trạm chiết rót

Carton filling unit, with vibrator at the filling station.

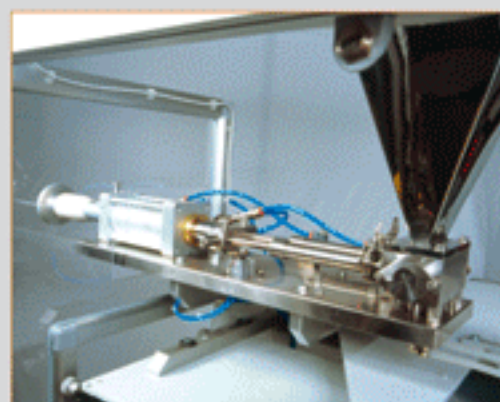

Thiết bị chiết rót kiểu bơm định lượng dung khí nén, từ 1 đến 10 hàng để định lượng từ 1 tới 300cc, chuyên dùng cho các sản phẩm dạng kem và dạng đặc quánh

Pneumatic pump dosager, 1-10 lanes, for doses from 1 to 300 cc. For creams and gels.

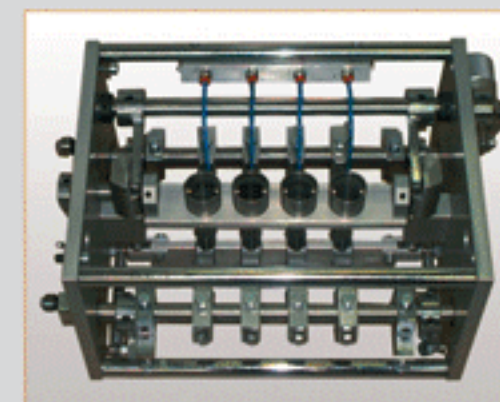

Chiết rót theo kiểu rung và thể tích từ 1 đến 10 hàng để, định lượng từ 1 đến 300cc, cho các sản phẩm dạng hạt mịn

Reciprocating & oscillating filler, 1-10 lanes, doses from 1 to 300 cc. For flowing, fine granular products.

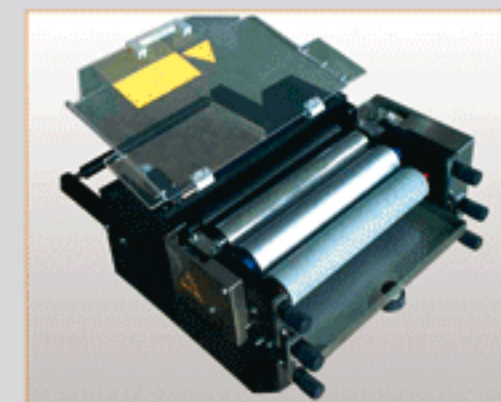

Thiết bị in nổi trên bao bì 1 màu, kích thước tối đa 500mm

Flexographic single colour printing unit for 500 mm max bands.

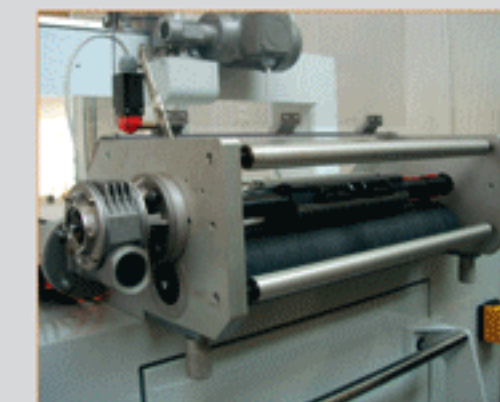

Thiết bị in code dạng xoay tròn bằng nhiệt

Rotary ink printing unit by heat transfer.